

# 17 in 1 Outdoor Tool

Artikel-Nummer: 236-051

## 1) Funktionen & Material

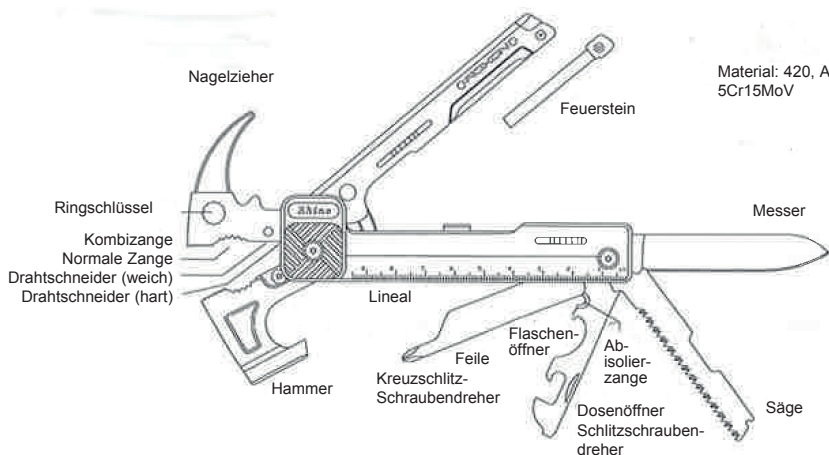

## 2) Verwendung der Zange

Zange öffnen

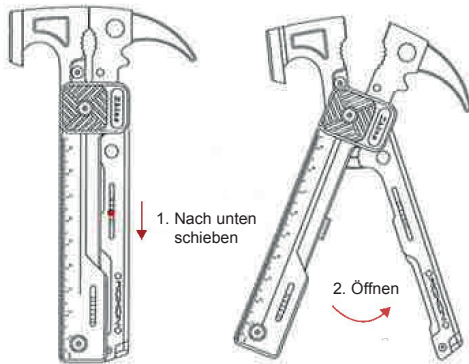

Zange schließen

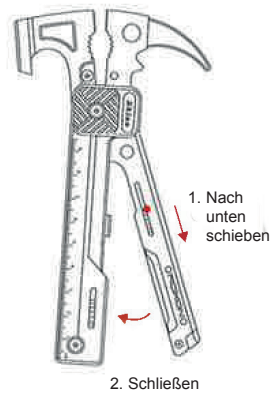

## 3) Verwendung des Feuersteins

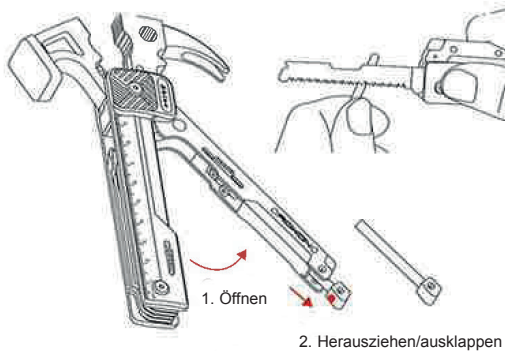

## 4) Austausch des Schneidewerkzeugs

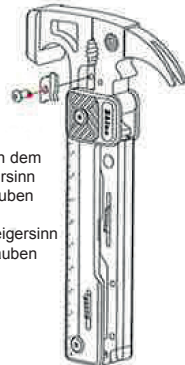

- Entgegen dem Uhrzeigersinn aufschrauben
- Im Uhrzeigersinn festschrauben

☆ Es empfiehlt sich, vor der Verwendung etwas Magnesiumpulver auf den Zünder zu schaben, um das Entzünden zu erleichtern.

## 5) Verwendung des Kreuzschlitz-Schraubendrehers

Schraubendreher herausziehen

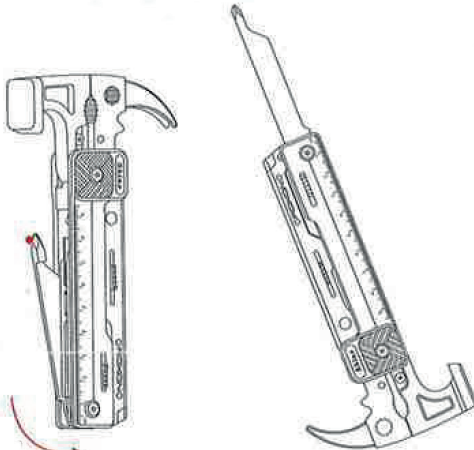

Hier herausziehen

Schraubendreher einklappen

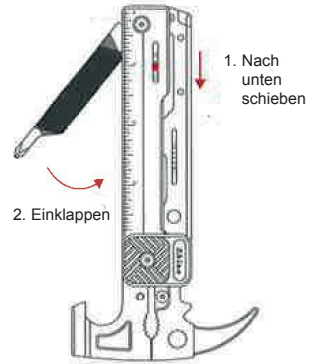

2. Einklappen

1. Nach unten schieben

☆ Auf dieselbe Weise werden die anderen Werkzeuge herausgezogen und eingeklappt.

## 5) Verwendung des Bit-Sets

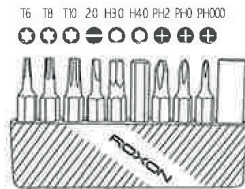
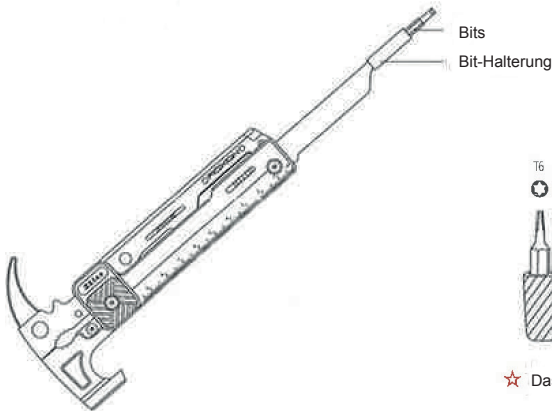

☆ Das Bit-Set ist separat erhältlich.

### **Benutzung und Pflege**

Achten Sie darauf, dass Ihr Multitool sauber und trocken ist, vor allem nach der Benutzung. Wenn nötig, können Sie das Tool mit frischem Wasser abspülen oder mit einer milden Mischung aus verdünnter Seife und Wasser reinigen. Trocknen Sie das Multitool mit einem weichen Baumwolltuch vollständig ab. Tragen Sie eine dünne Schicht Kriechöl (z. B. WD-40 oder 3-in-1) oder ein anderes Trockenmittel auf und reiben Sie dann vorsichtig die Oberfläche und die Drehpunkte des Multitools ein. (Nutzen Sie keine harten Reinigungsmittel wie Waschseife, Spülmittel oder chlorhaltige Produkte.) Das Multitool sollte nicht in Wasser getaucht werden.

### **VORSICHT!**

Halten Sie das jeweils genutzte Werkzeug immer so, dass es weg von Händen und Körper zeigt. Die Werkzeuge zum Schärfen, Schneiden, Scheren usw. können schwere Verletzungen verursachen. Halten Sie das Multitool fern von Kindern.



Weitere Informationen

# Outil multifonction 17en1 avec marteau

Réf. 236-051

## 1) Fonctions & Outils

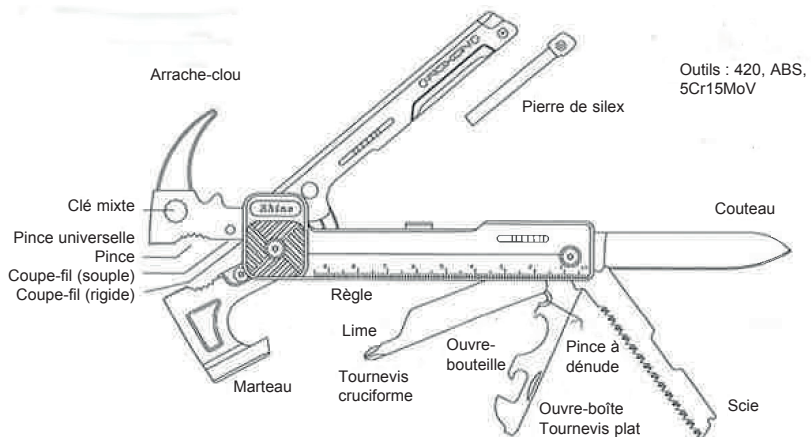

## 2) Utilisation de la pince

Ouverture

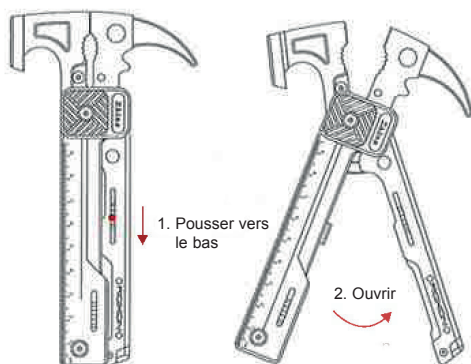

Fermeture

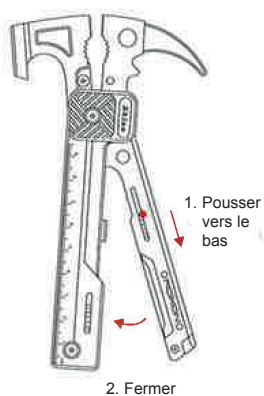

## 3) Utilisation de la pierre de silex

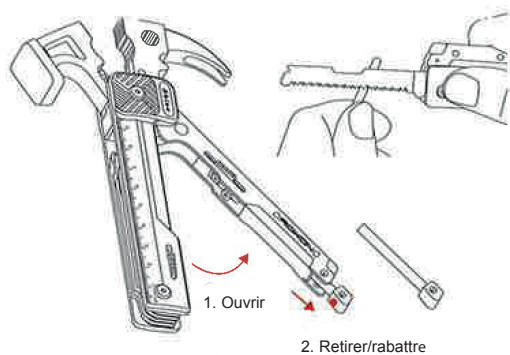

## 4) Remplacement de la lame du cutter

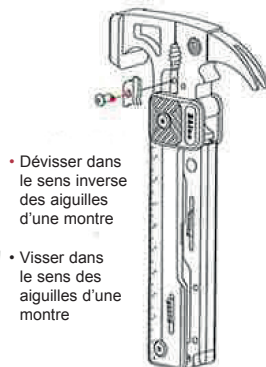

☆ Il est recommandé de gratter un peu de poudre de magnésium sur le combustible avant de l'utiliser pour l'aider à s'enflammer.

## 5) Utilisation du tournevis cruciforme

Ouvrir

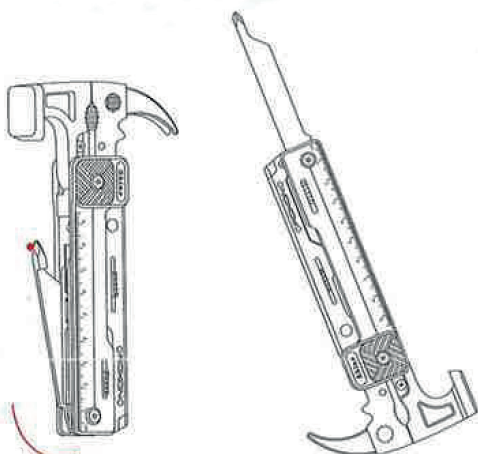

Ouvrir

Fermeture

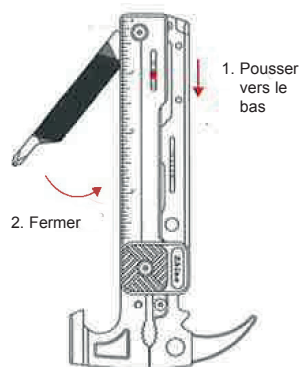

★ Même action pour ouvrir d'autres outils

## 5) Utilisation des têtes de tournevis

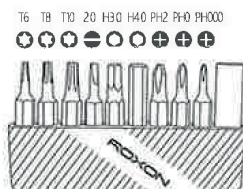
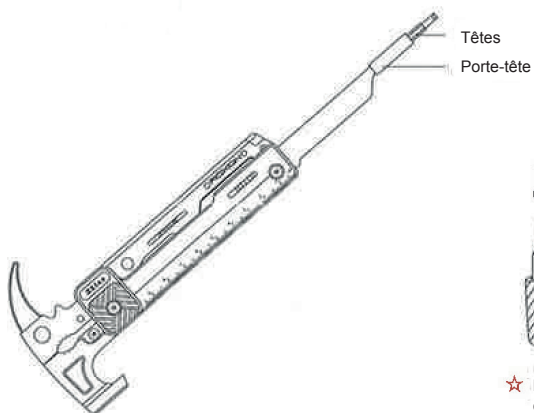

★ Les têtes de tournevis doivent être achetées séparément.

### **Fonctionnement et entretien**

Gardez votre outil multifonctionnel propre et parfaitement sec, surtout après utilisation. Au besoin, vous pouvez rincer l'outil multifonction à l'eau fraîche ou le nettoyer avec une solution douce de savon dilué et d'eau puis le sécher complètement avec un chiffon en coton doux. Appliquez une fine couche d'huile hydrofuge (WD-40 ou 3-en-1 par exemple) ou un autre dessiccateur, puis essuyez délicatement les surfaces et les points de pivot. (Évitez les détergents agressifs comme le savon pour la vaisselle ou la lessive, ainsi que les produits chlorés). Il est préférable de ne pas immerger votre outil de pliage dans l'eau.

### **ATTENTION !**

Tenir la partie utilisée de l'outil à l'écart des mains et du corps. Les activités d'affûtage, de coupe, de cisaillement, etc. de nos outils sont susceptibles de provoquer des blessures graves. Tenez-le hors de portée des enfants.



Informations complémentaires



# 17-in-1 multitool met hamer

nr. 236-051

## 1) Functies & materialen

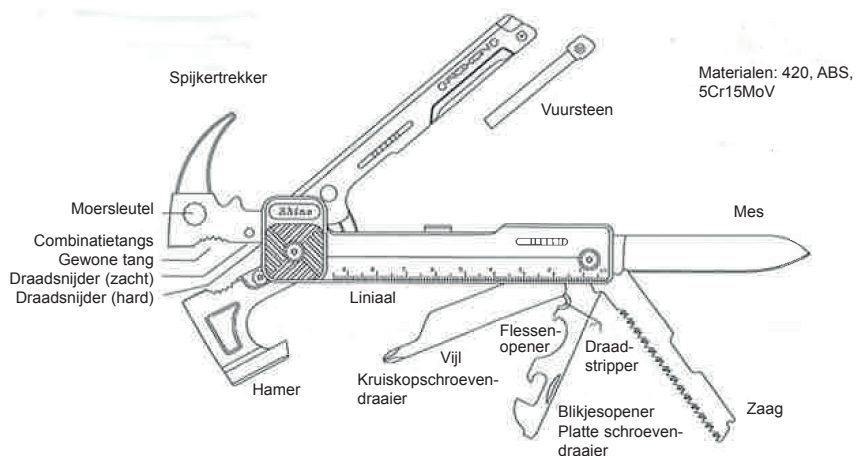

## 2) Gebruik van de tang

Openen

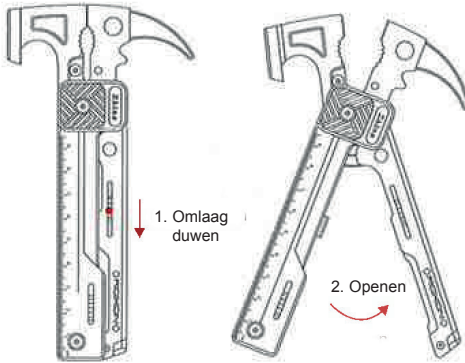

Sluiten

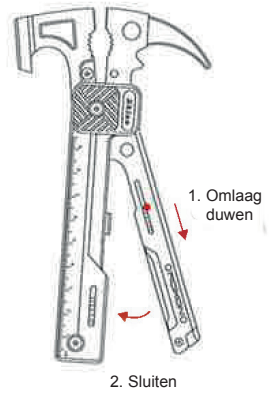

## 3) Gebruik van de vuursteen

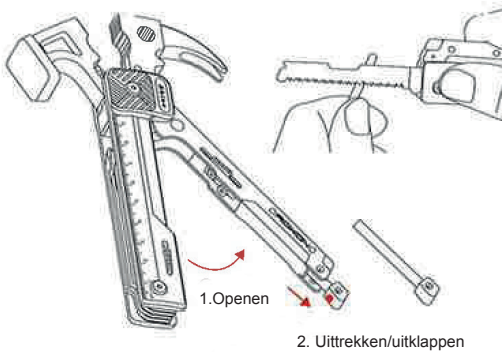

## 4) Vervanging van het mes

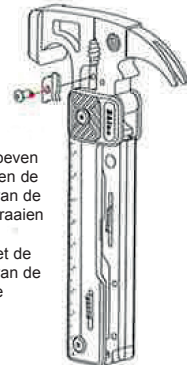

- Losschroeven door tegen de wijzers van de klok te draaien
- Draai met de wijzers van de klok mee

☆ Het wordt aangeraden om een beetje magnesiumpoeder af te schrappen op het brandbare materiaal, zodat het beter kan worden aangestoken.

## 5) Gebruik van de kruiskopschroevendraaier

Openen

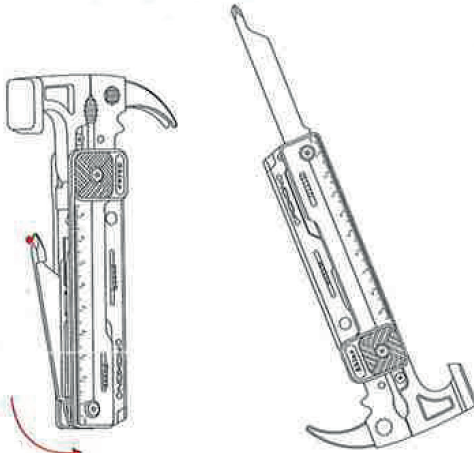

Openen

Sluiten

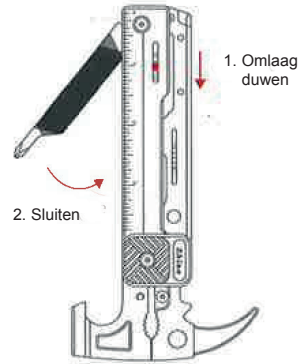

☆ Dezelfde beweging als voor het openen van de andere gereedschappen.

## 5) Gebruik van de bits

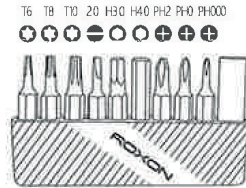
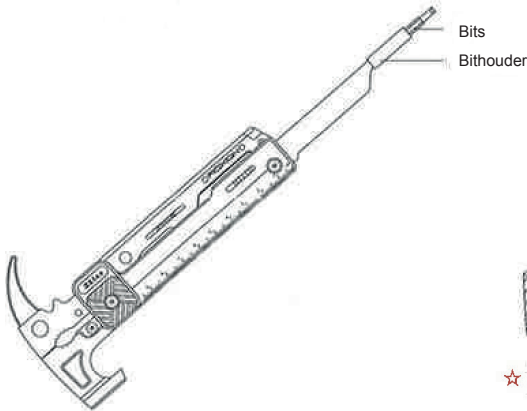

☆ De bits moeten apart worden gekocht.

## Gebruik & onderhoud

Houd uw multitool schoon en droog, met name na het gebruik. Indien nodig, kunt u de tool met schoon water of met een milde oplossing van verdunde zeep en water afwassen. Droog de tool daarna met een zachte katoenen doek af. Breng een dun laagje waterverdrijvende olie (zoals WD-40 of 3-In-1) of een ander droogmiddel aan en verdeel het voorzichtig, zodat het oppervlak en de scharnierpunten van de tool worden gesmeerd. Voorkom agressieve reinigingsmiddelen zoals wasmiddel of afwasmiddel en producten met chloor). Voorkom dat de multitool in water wordt ondergedompeld.

## LET OP!

Houd de werkende delen van de multitool af van uw handen en lichaam. De gereedschappen om te slijpen, snijden en knippen kunnen ernstig letsel veroorzaken. Houd de tool uit de buurt van kinderen.



Voor meer informatie

**D:** Pro-Idee GmbH & Co. KG · Auf der Hüls 205 · D 52053 Aachen · Tel.: 0241-109 119

**NL:** Pro-Idee · Randwycksingel 20 (C03) · 6229 EE Maastricht · Tel.: 085-5 362 089

**UK:** Pro-Idee GmbH & Co. KG · Auf der Hüls 205 · D 52053 Aachen · Tel.: +49-241-109 1327

**F:** Pro-Idée · F 67962 Strasbourg - Cedex 9 · Tél.: 03 88 19 10 49

**CH:** Pro-Idee Catalog GmbH · Fürstenlandstrasse 35 · CH 9000 St. Gallen · Tel.: 0 71-2 74 66 19

**A:** Pro-Idee Catalog GmbH · Bundesstraße 112 · A 6923 Lauterach · Tel.: 05574-803 51

© Pro-Idee Aachen

